

MIRA ID

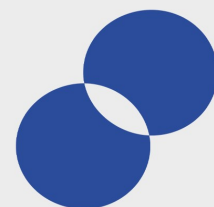

SGA
mobility



RFID



MIRA ID

Parkings d'entreprises, Copropriétés,
Hôtels, Restaurants



Présentation

Résistante à toute épreuve

- Boîtier en **acier inoxydable**.
- Adaptée pour un montage en **extérieur**.
- IK10 - IP55 : résistante à toute épreuve.

Toutes nos bornes sont équipées de prises T2S avec éclipses (Shutters).



Différents montages de la borne



Montage sur pied



Montage mural

Écran de la borne

Vert : Disponible
Bleu : En charge
Rouge : Indisponible



Emplacements NON nominatifs
Identification sur les bornes (badge)

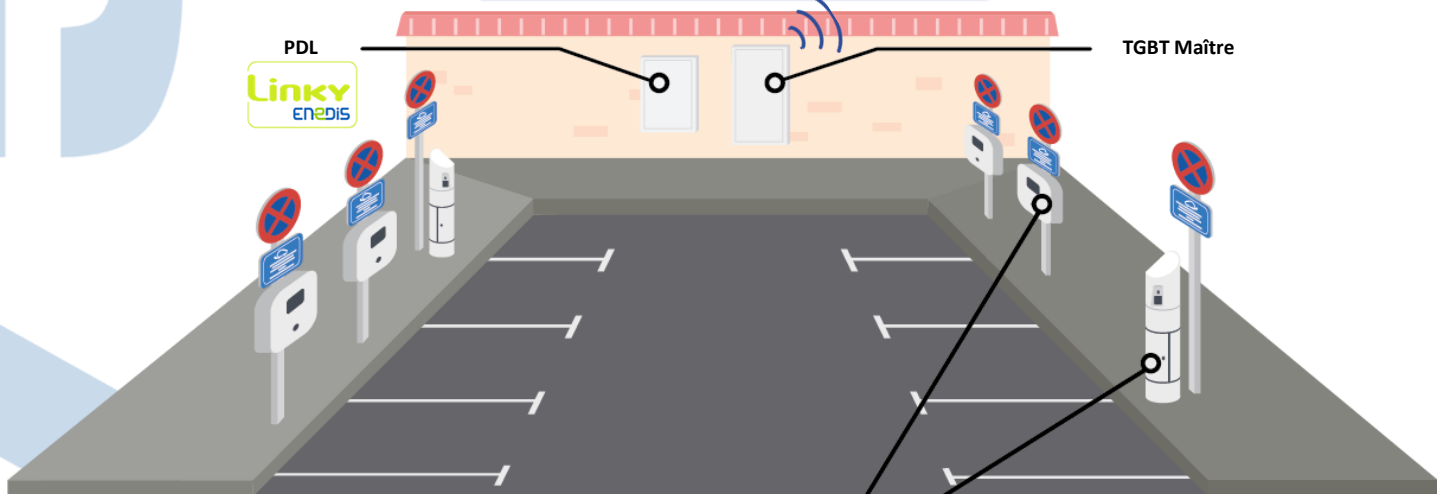

Identification usagers



Exemple de montage sur un parking

Un parcours client simple

Début de charge

1. Brancher le câble à la borne et au véhicule

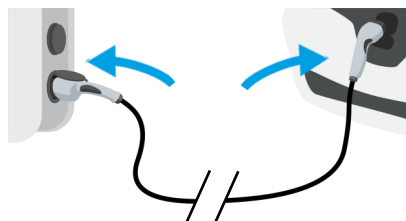

2. Passer votre badge RFID



2. Scanner le QR Code

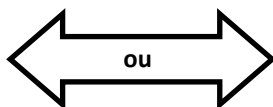

3. Interrogation de la supervision

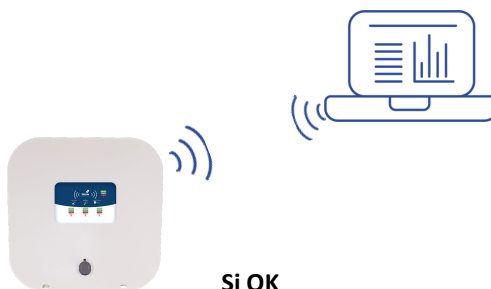

Si OK

4. La charge commence

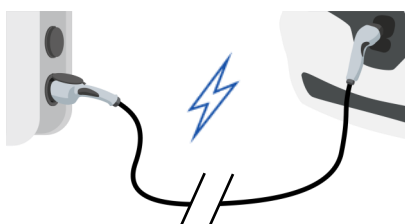

Fin de charge

1. Débrancher le câble du véhicule



2. Débrancher le câble de la borne





Borne connectée à une supervision

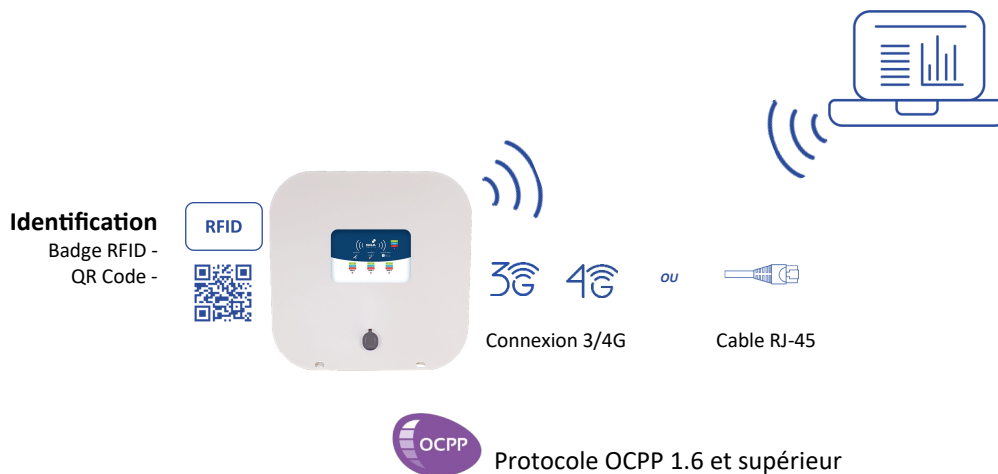

Mode de paiement par carte bancaire

Avec la supervision Mercure de SGA Mobility



Le QR CODE vous redirige sur une plateforme de paiement en ligne liée à la supervision Mercure de SGA Mobility

Interface Homme-Machine



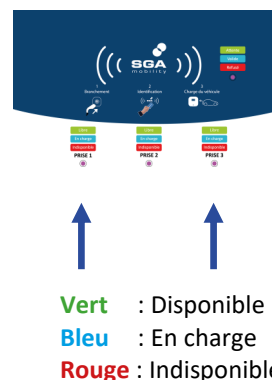

Écran de la borne

Des LED indiquent l'état de charge.



Protections électriques homologuées

Les protections électriques sont **obligatoires** pour la **protection** des personnes et du matériel électrique. Pour une protection optimale, il faut un interrupteur différentiel et un disjoncteur thermique.

Références	Interrupteurs différentiels	Disjoncteurs Magnétothermiques
PROTEC MONO 01 Monophasée	DIS HW13 2P 6kA 40A 2A Interrupteur différentiel : 2P, 40 A, type A, 30 mA 	DIS S7 2P 6kA C40A Disjoncteur thermique : 2P, 40 A, courbe C 
PROTEC TRI 01 Triphasée	DIS HWF63 4P 6kA 40A 30mA 4B Interrupteur différentiel : 4P, 40 A, type B, 30 mA 	DIS S7 4P 6kA C40A Disjoncteur thermique : 4P, 40A, courbe C 
Rôles	Protège les personnes contre les courants de fuite	Protège les personnes et les équipements contre les surintensités

Voir notre documentation sur les protections électriques

Possibilités d'emplacements :

1 - Les protections sont montées à l'extérieur de la borne dans le TGBT (Tableau Général Basse Tension).

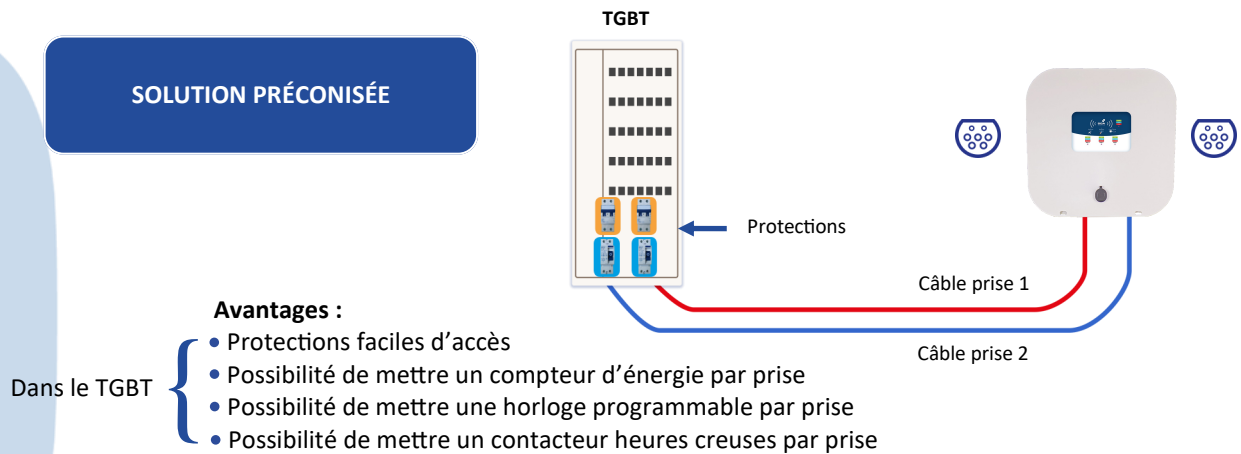

2 - Les protections sont montées à l'intérieur de la borne.

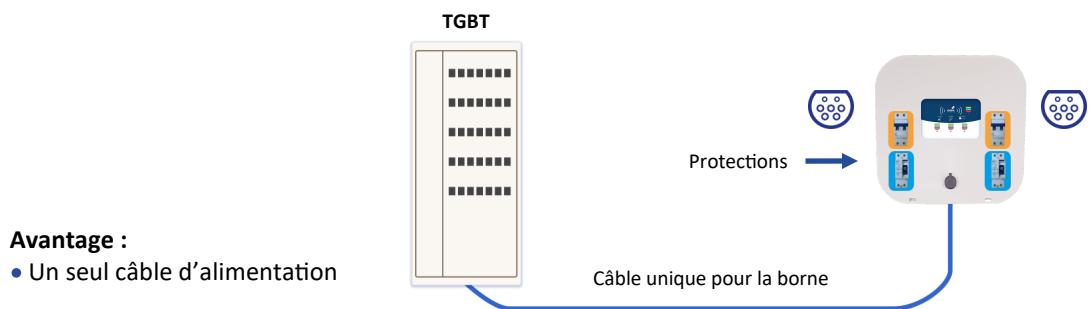

Cette installation doit impérativement être réalisée par un installateur agréé



Connexion au réseau 3/4G

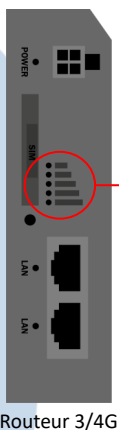

Routeur 3/4G

Vérification du niveau de connexion de la borne grâce au routeur 3/4G dans la borne

Barres réseaux	Connexion	Action
1 barre	Très mauvaise	Améliorer la connexion impérativement
2 barres	Mauvaise	Améliorer la connexion
3 barres	Passable	Améliorer la connexion
4 barres	Bonne	Aucune
5 barres	Excellente	Aucune

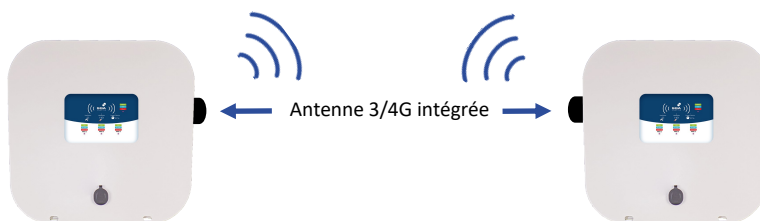

Optimisation de la connexion au réseau

1. Placer l'antenne à droite ou à gauche selon la meilleure connexion au réseau

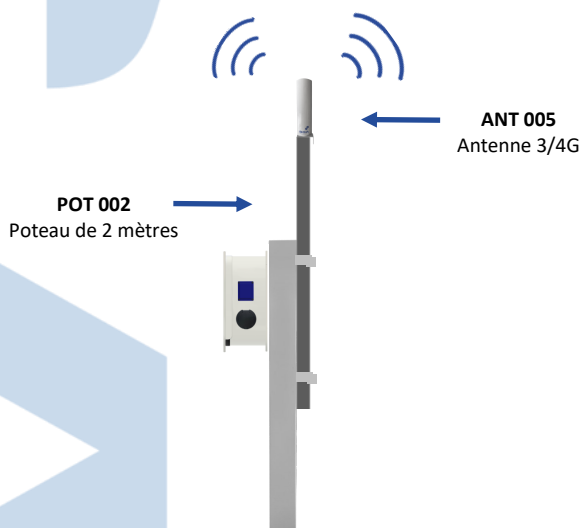

2. Cette antenne peut être ajoutée en cas de mauvaise connexion au réseau



Références	Produits
ANT 005	 <p>Antenne 3/4G (haute blanche) avec 5 mètres de câble (visserie incluse)</p>
POT 002	 <p>Poteau de 2 mètres (fixation et visserie incluse)</p>



Gestion de charge

La supervision gère la quantité d'énergie disponible pour mieux répartir la charge des véhicules branchés.
Explication du fonctionnement avec 2 exemples :
Le compteur Linky ne peut pas dépasser **100 Ampères**.

Exemple 1 : 30 A de disponible pour la borne, 1 voiture branchée

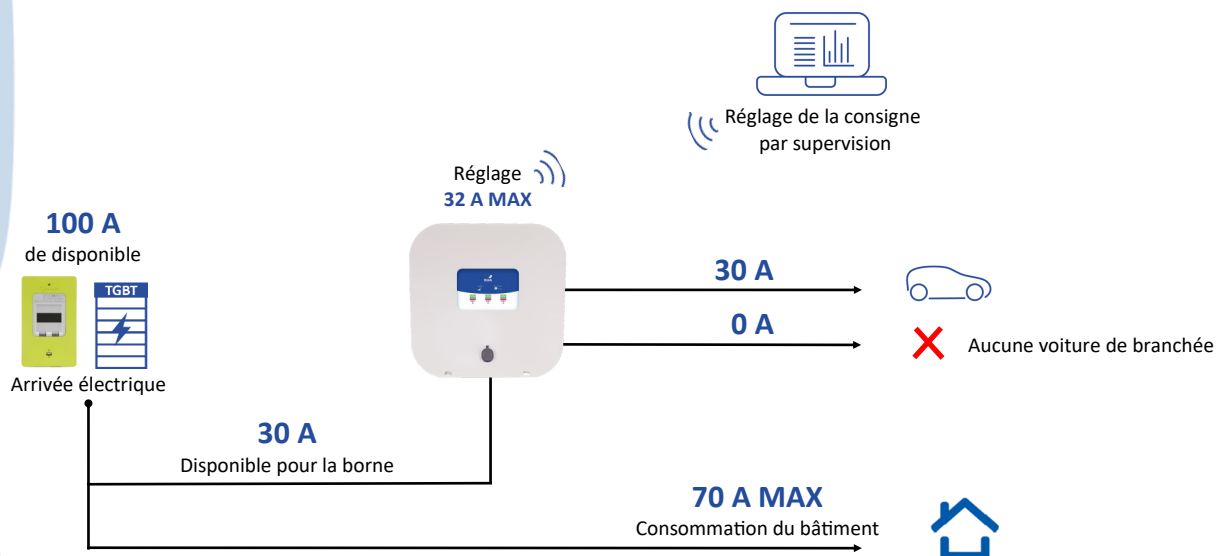

Exemple 2 : 30 A de disponible pour la borne, 2 voitures branchées

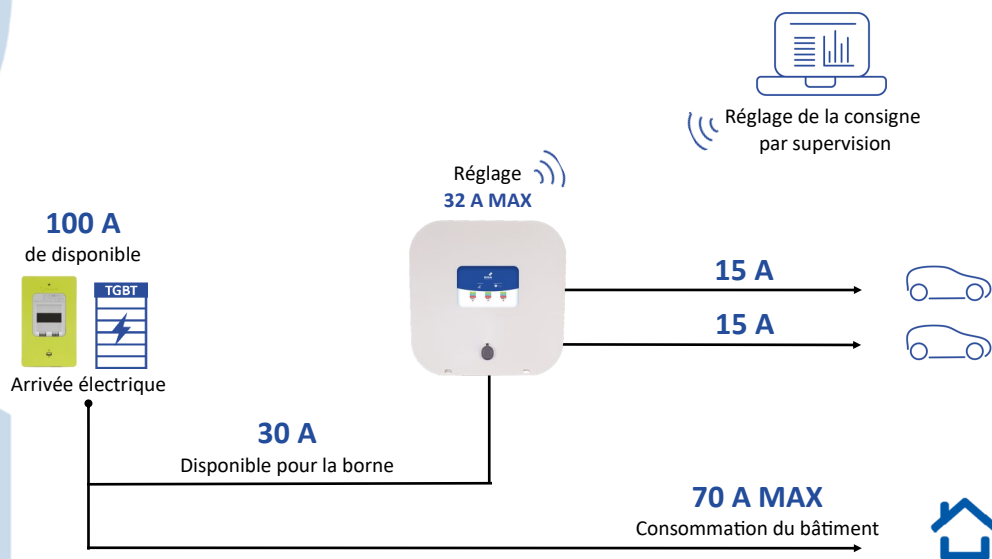



Références des bornes

Monophasé et Triphasé

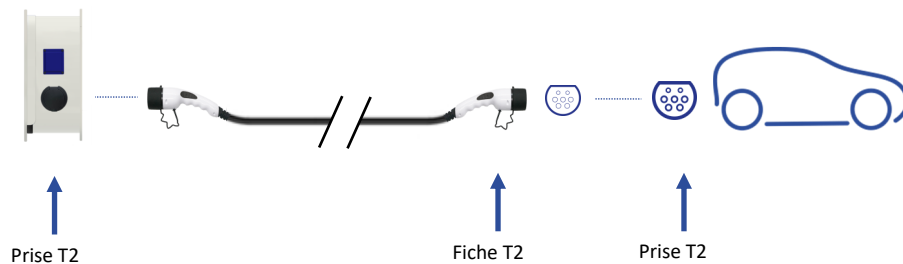

Aspect extérieur				
Prises	T2 	T2 T2 	T2 E/F 	T2 T2 E/F
Sans protections intégrées en Monophasé	MID M100 - 01	MID M110 - 01	MID M120 - 01 *	MID M112 - 01 *
Avec protections intégrées en Monophasé	MID M100 - 11	MID M110 - 11	MID M120 - 11 *	MID M112 - 11 *
Sans protections intégrées en Triphasé	MID T100 - 01	MID T110 - 01	MID T120 - 01 *	MID T112 - 01*
Avec protections intégrées en Triphasé	MID T100 - 21	MID T110 - 21	MID T120 - 21 *	MID T112 - 21*



* Références éligibles à la prime Advenir suivant les types de parkings

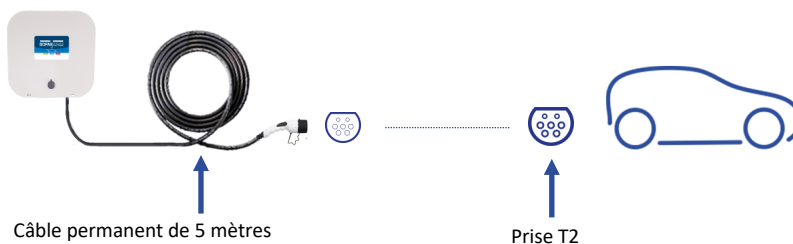

Aspect extérieur			
Fiche T2 avec câble 5 m et prise E/F	T2 	T2 T2 	T2 E/F
Sans protections intégrées en Monophasé	MID M600 - 01	MID M660 - 01	MID M620 - 01
Avec protections intégrées en Monophasé	MID M600 - 11	MID M660 - 11	MID M620 - 11
Sans protections intégrées en Triphasé	MID T600 - 01	MID T660 - 01	MID T620 - 01
Avec protections intégrées en Triphasé	MID T600 - 21	MID T660 - 21	MID T620 - 21

Construction des références

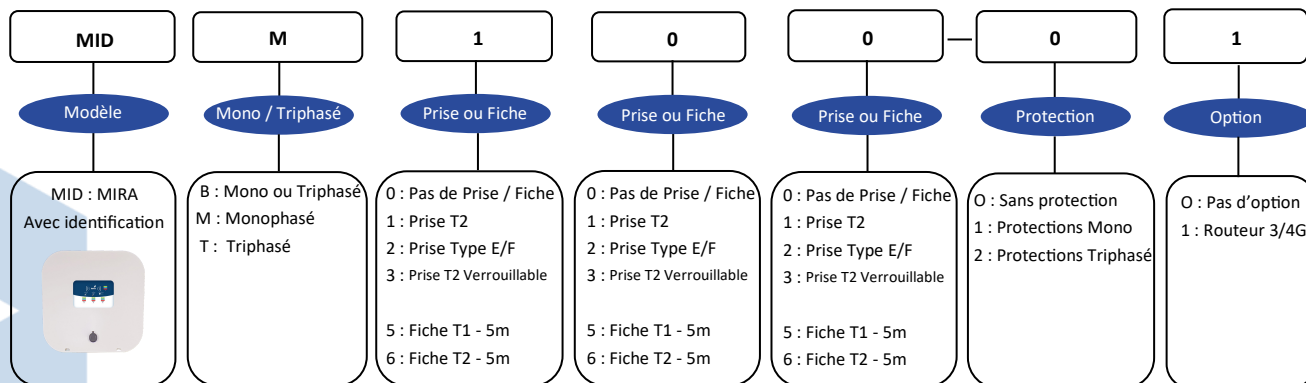

Toutes nos bornes sont équipées de prises T2S avec éclipses (Shutters).



Réglages et informations

Réglage de puissance de charge possible

Ampère	Puissance en monophasé	Puissance en triphasé
10 A	2.0 kW	6.8 kW
12 A	2.7 kW	8.2 kW
14 A	3.2 kW	9.6 kW
16 A	3.7 kW	11.0 kW
18 A	4.1 kW	12.3 kW
20 A	4.6 kW	13.7 kW
22 A	5.0 kW	15.1 kW
24 A	5.5 kW	16.5 kW
26 A	6.0 kW	17.8 kW
28 A	6.4 kW	19.2 kW
30 A	6.9 kW	20.6 kW
32 A	7.4 kW	22.0 kW

Informations sur les autonomies récupérées (environ)

Ces informations sont données à titre informatif et ne tiennent pas compte des phases d'équilibrage de la batterie.
(Pour une voiture consommant entre 15 et 20 kW au 100 km)

Puissance de charge	Autonomie récupérée / heure de charge (environ)
Monophasé 3,7 kW	20 km
Monophasé 7.4 kW	40 km
Triphasé 11 kW	60 km
Triphasé 22 kW	120 km

Caractéristiques techniques

Matériaux	Inox
Couleur	Blanc (RAL : 9002)
Dimensions	(Hauteur x Largeur x Profondeur) 580mm x 460mm x 170mm
Puissance délivrée par prise	De 10 à 32 monophasé et triphasé 3.7 kW (monophasé 16A) 7kW (monophasé 32A) 11kW (triphasé 16A) 22kW (triphasé 32A)
LEDS indiquent état de la charge	Vert : Disponible Bleu : En charge Rouge : Indisponible
Poids	15 à 25kg en fonction des modèles
Types de prises/ fiches	Prise Type 2, Prise E/F, fiche Type 2
Protections intégrées à la borne	Options : Monophasé : Interrupteur différentiel Type A 30mA + Disjoncteur thermique courbe B. Triphasé : interrupteur différentiel Type B 30mA + Disjoncteur thermique courbe D.
Protections électriques en amont de la borne (préconisée)	À installer dans le TGBT par un installateur agréé : Monophasé : Interrupteur différentiel Type A 30mA + Disjoncteur thermique courbe B. Triphasé : Interrupteur différentiel Type B 30mA + Disjoncteur thermique courbe D.
Environnement	Humidité de 0 à 90% Température de fonctionnement : -25 °C à +60 °C
Alimentation	Monophasé : 230 VAC 1P + N + T de 16 à 32A. Triphasé (tétrapolaire) : 400 VAC 3P + N + T de 16 à 32A.
Indices de protection	IP65 : Enveloppe IP54 : Prises
Résistance aux chocs	IK10
Normes générales	Certification CE : Conformité Européenne NF C15-100 : Sécurité des installations électriques NF C14-100 : branchement NF 62196-2 / NF 62196-3 : Fiche, socles de prise de courant pour véhicules électriques NF 61851 : Système de charge de véhicules ISO 15-118 : communication véhicule-réseau

Dimensions compactes :

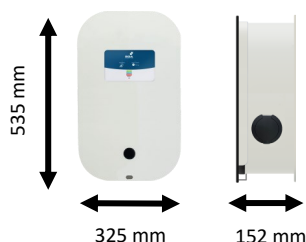

Format BF avec 1 prise T2

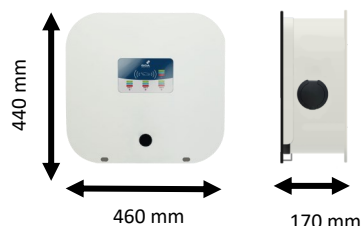

Format DF avec 2 prises T2 ou 1 prise E/F + 1 prise EF

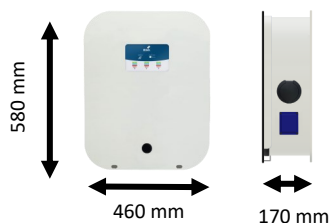

Format EF avec 2 prises T2 et 1 prise E/F

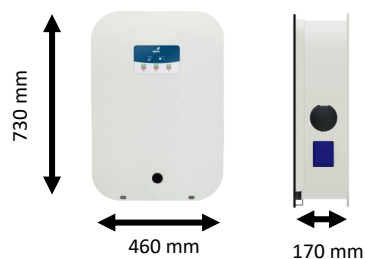

Format GF avec 2 prises T2 et 1 prise E/F
(protections électriques en triphasé intégrées dans la borne)

Sécurité antivol du câble

Immobilisation du câble de recharge sur les bornes Mira

1. Cet accessoire permet d'immobiliser un câble de recharge de façon permanente.

Câble prêt à charger



Câble immobilisé

Câble rangé



Références	Produits
WB ANTI 001	 Antivol

2. De manière temporaire, il est possible de cadenasser un câble de recharge.





Cadenas non fourni

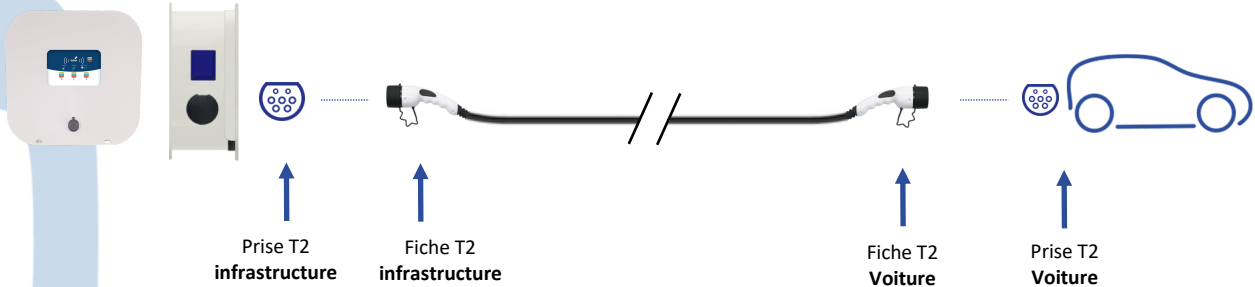

Connectique pour la recharge électrique

Borne MIRA ID avec prise type 2





Références	Produits
CR T32 252	 Cable de rechargement T2 / T2. Longueur : 5 mètres, 22KW - 3 P + N + T (32A).

Chaque câble est vérifié et testé.
 Ce câble fonctionne sur toutes les bornes de mode 3 et les voitures équipées d'une prise T2 selon les normes applicables : ISO 17409 et IEC 61851

[Voir notre documentation sur les câbles de rechargement](#)

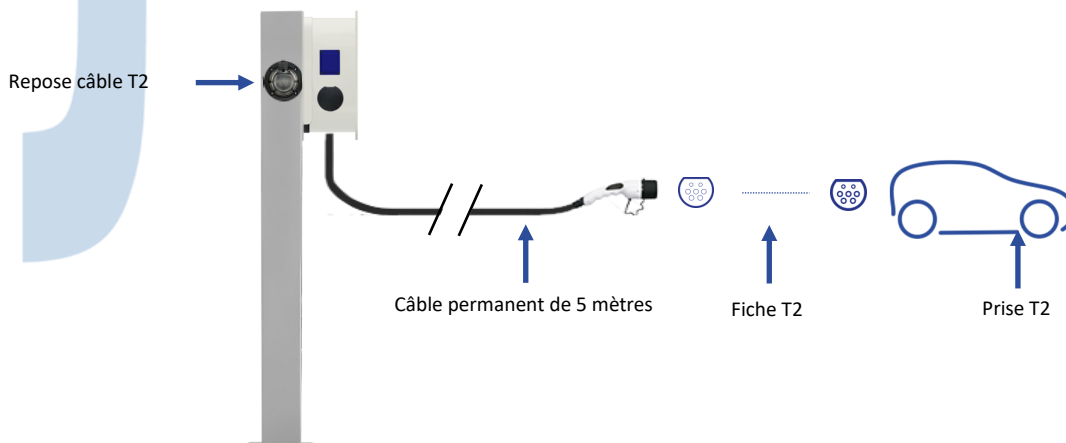
Borne MIRA ID avec câble permanent de 5m et fiche T2



Références	Produits
DS-IEC	 Repose câble T2

Voir notre documentation sur les câbles de recharge.



Signalisation verticale et horizontale



SIG B6d 450
Panneau de signalisation



SIG 25L2
Panneau de signalisation



POT 002
Poteau signalétique de 2 mètres



Références	Signalisations
SIGV 02	<p>Pack signalisation verticale (B6d 450 + 25L2 + poteau 2m) (fixation et visserie incluse)</p>
SIG B6d 450	<p>B6d 450 : Stationnement interdit Diamètre : 450mm (fixation et visserie incluse)</p>
SIG 25L2	<p>25L2 : Véhicules en charge (fixation et visserie incluse)</p>
POT 002	<p>Poteau signalétique de 2 mètres (fixation et visserie incluse)</p>
SIGH 01	<p>Signalisation horizontale</p>



Pied et protections électriques extérieures

Installation des protections électriques sur le pied de la borne

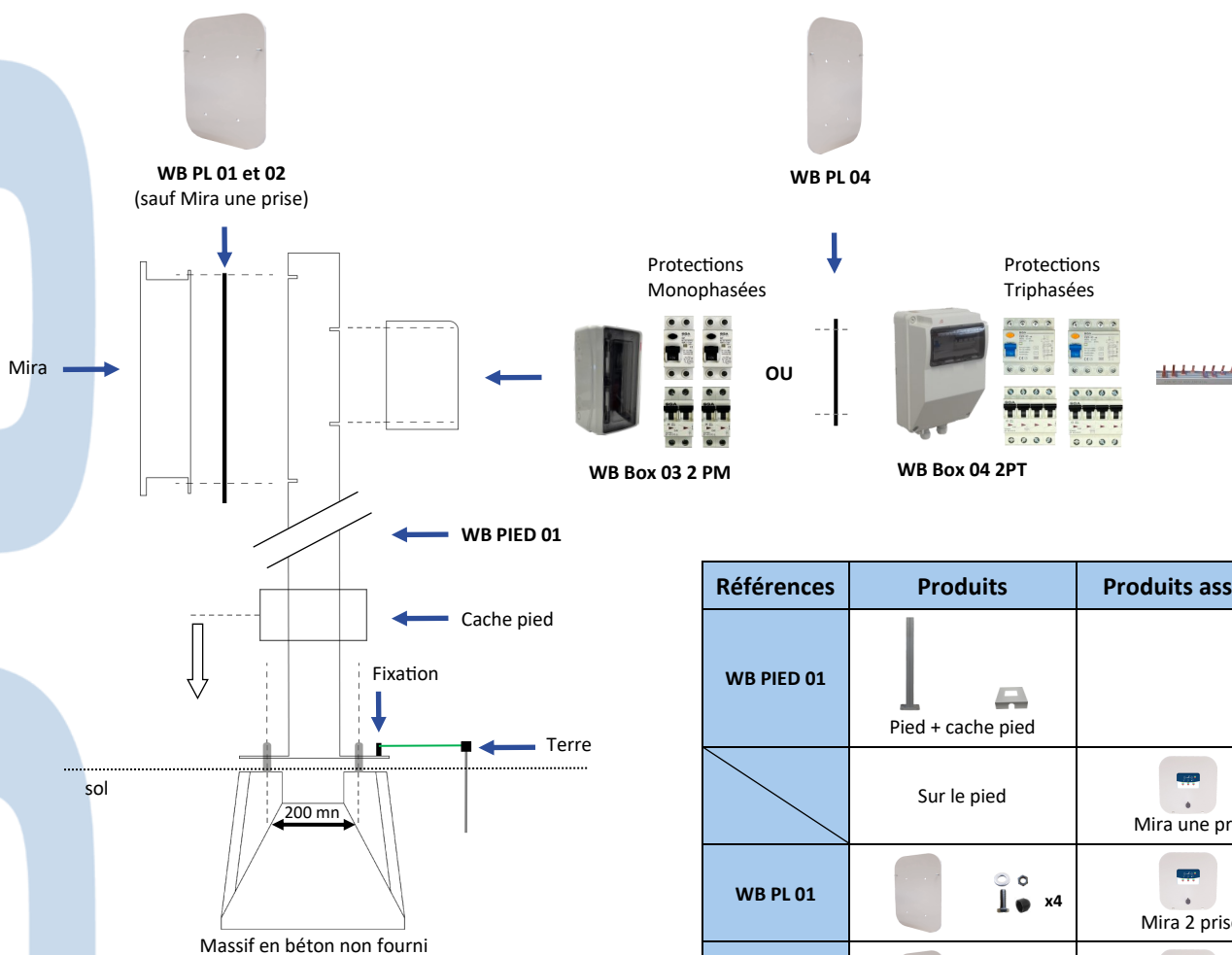

Références	Produits	Produits associés
WB PIED 01	Pied + cache pied	
	Sur le pied	Mira une prise
WB PL 01	x4	Mira 2 prises
WB PL 02	x6	Mira 2 prises + prise E/F
WB PL 04	x4	Boitier de protection

Références	Produits	Supports
WB BOX 03	Boitier uniquement	Sur le pied
WB BOX 03 2PM	Kit : WB BOX 03 + 2x (PROTEC MONO 01)	
WB BOX 04	Boitier uniquement	WB PL 04 (non inclus)
WB BOX 04 2PT	Kit : WB BOX 04 + 2x (PROTEC TRI 01) + barrette	

Les visseries sont fournies.



Protection mécanique

1. Ces protections permettent de protéger la borne contre d'éventuelles collisions

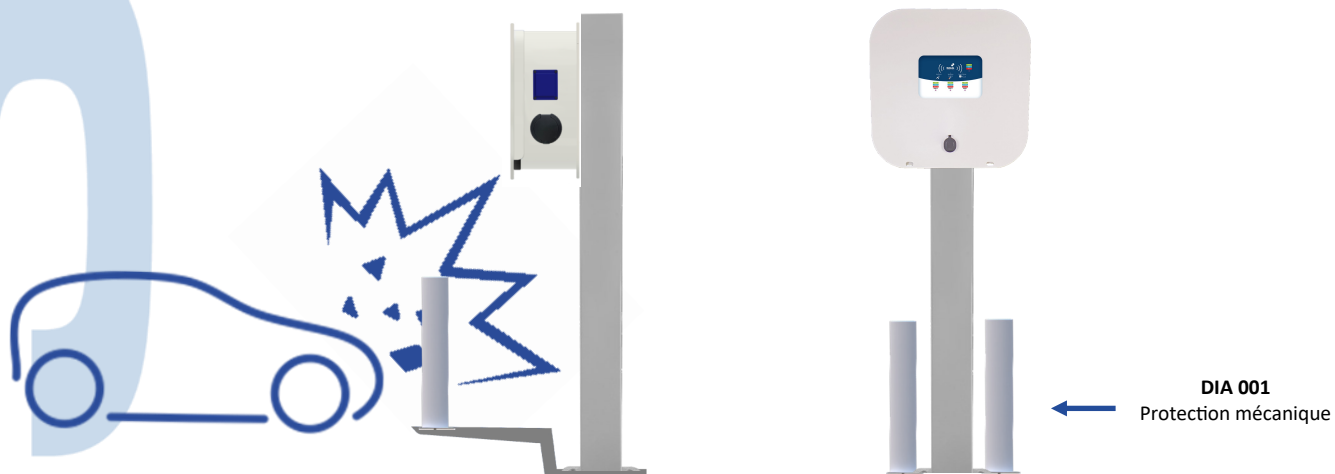

Références	Produits
DIA 001	<p>Protection mécanique (2 poteaux + support)</p>

2. Montage en sandwich avec le pied

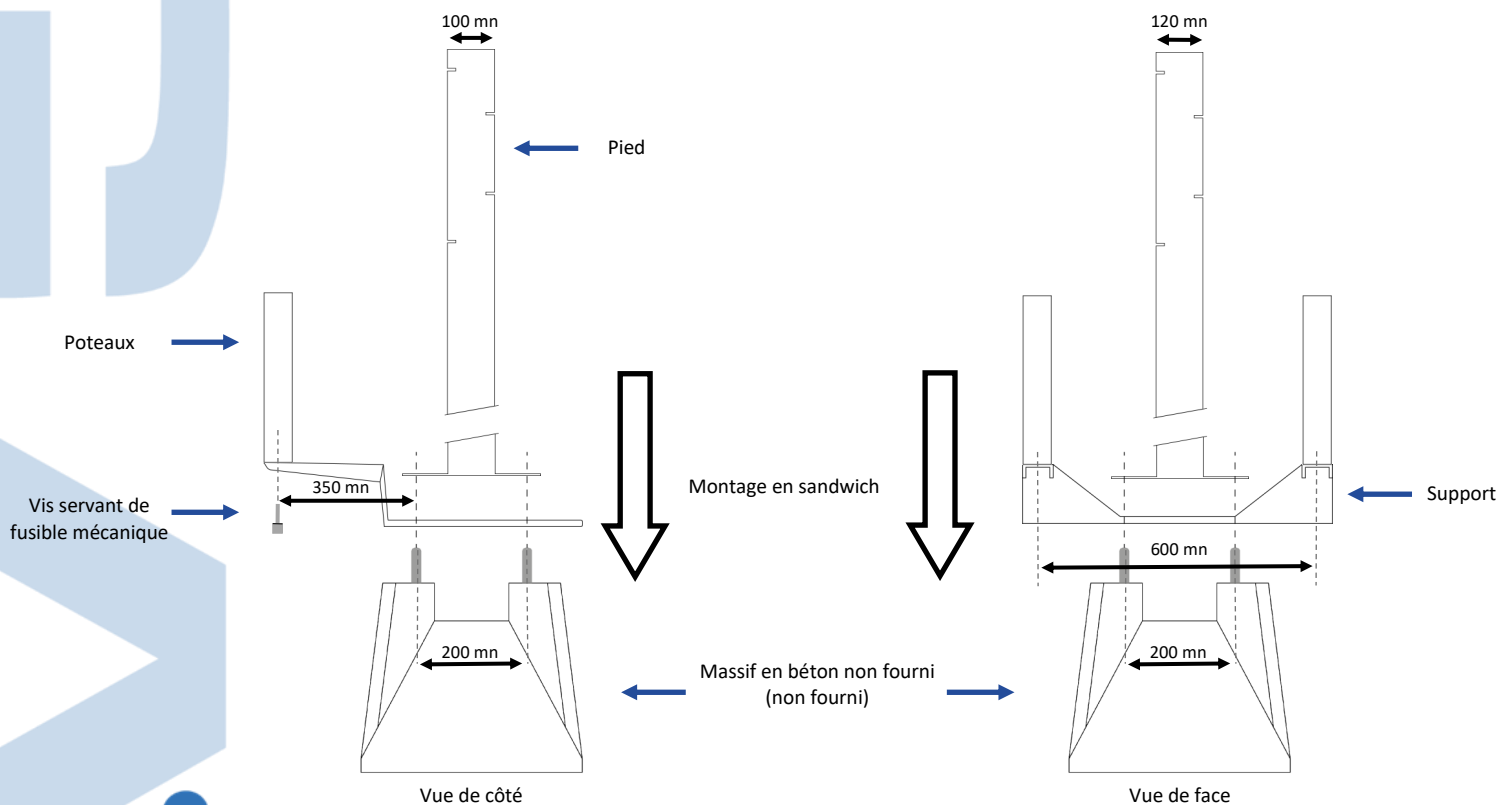

Ancrage au sol

Nous proposons 2 solutions pour l'ancrage au sol :

1. Avec un massif de candélabre en béton (non fourni)

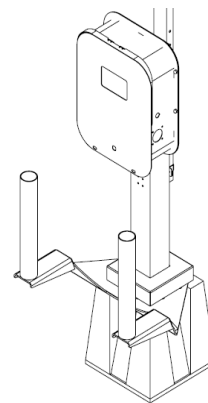
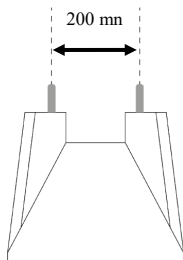

2. Avec un regard modulaire préfabriqué (non fourni)

Les regards modulaires que nous proposons ont une grande flexibilité de mise en œuvre, de nombreux avantages pour la mise en place et pour l'exploitation au fil du temps.

Ces regards modulaires sont en polypropylène, équipés d'un couvercle en acier galvanisé (cadre et platine).

La platine est boulonnée au cadre et pré-équipée pour recevoir les pieds de nos bornes.

La platine intègre une trappe centrale pour le passage des câbles.

La hauteur standard de nos regards est de 600mm.

Un cadre acier galvanisé est également prévu en partie basse, afin d'améliorer la stabilité du produit.

Le socle est conçu pour rester en place lors d'un impact d'un véhicule. Les boulons de fixation sont des fusibles, à remplacer lors du remplacement de la borne, sans nouveaux travaux de génie civil à prévoir.

Pour nos bornes MIRA, nous vous proposons 2 dimensions

- Taille 1 : 300 x 300 mm pour les montages sur pied simple (non équipés des protections mécaniques).
- Taille 2 : 600 x 450 mm pour les montages sur pied équipés des protections mécaniques.

Préconisations de pose

Le regard modulaire peut être posé directement dans le terrain.

Le remblayage à prévoir autour du regard sera de 20 cm en 0/31.5, bien compacté par couches successives sur la hauteur du regard.

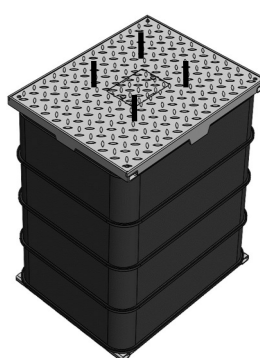

Taille 1 :

300 x 300 mm
Profondeur : 600 mm
Poids : 59 kg

Taille 2

600 x 450 mm
Profondeur : 600 mm
Poids : 68 kg

Références	Produits
REG MIR 3030 01	Regard modulaire : 300 x 300 x 600 mm Tiges filetées sur la plaque supérieur en 200 x 200 mm pour recevoir les pieds des bornes Mira et Diane
REG MIR 4560 01	Regard modulaire : 600 x 450 x 600 mm Tiges filetées sur la plaque supérieur en 200 x 200 mm pour recevoir les pieds des bornes Mira, Diane, Zelie et TAO CB.

Ancrage au sol (suite)

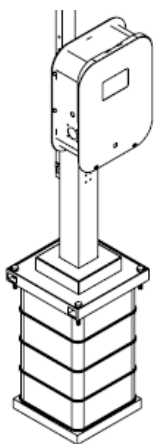

Montage définitif
sur regard modulaire
taille 1
(300 x 300 x 600 mm)

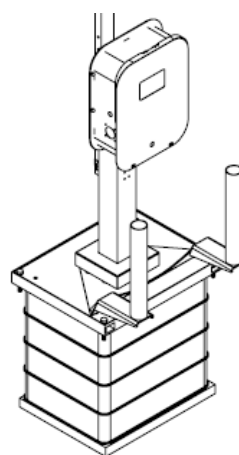

Montage définitif
sur regard modulaire
taille 2
(600 x 450 x 600 mm)

Montage du massif modulaire

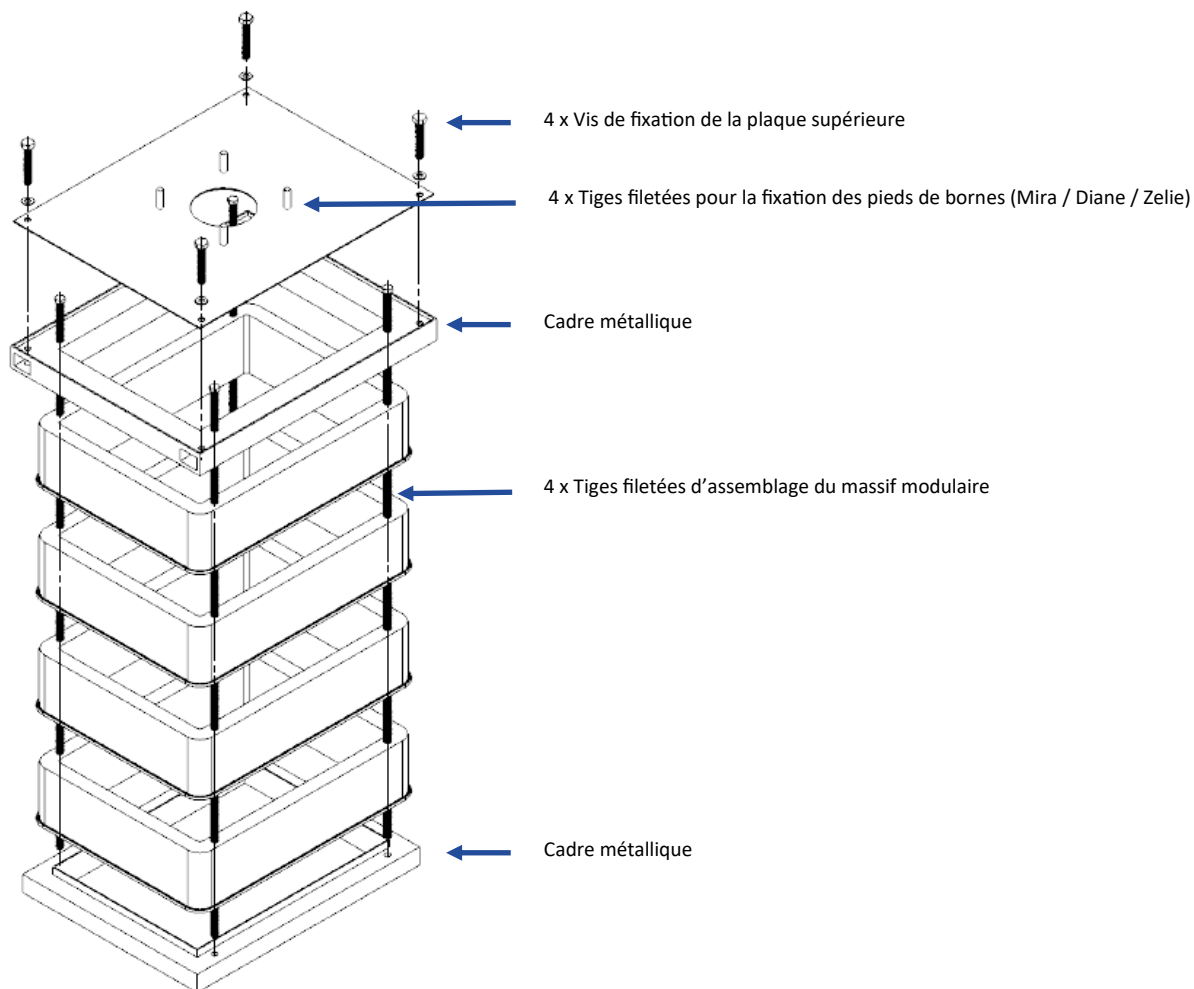



Notice de montage de la borne MIRA

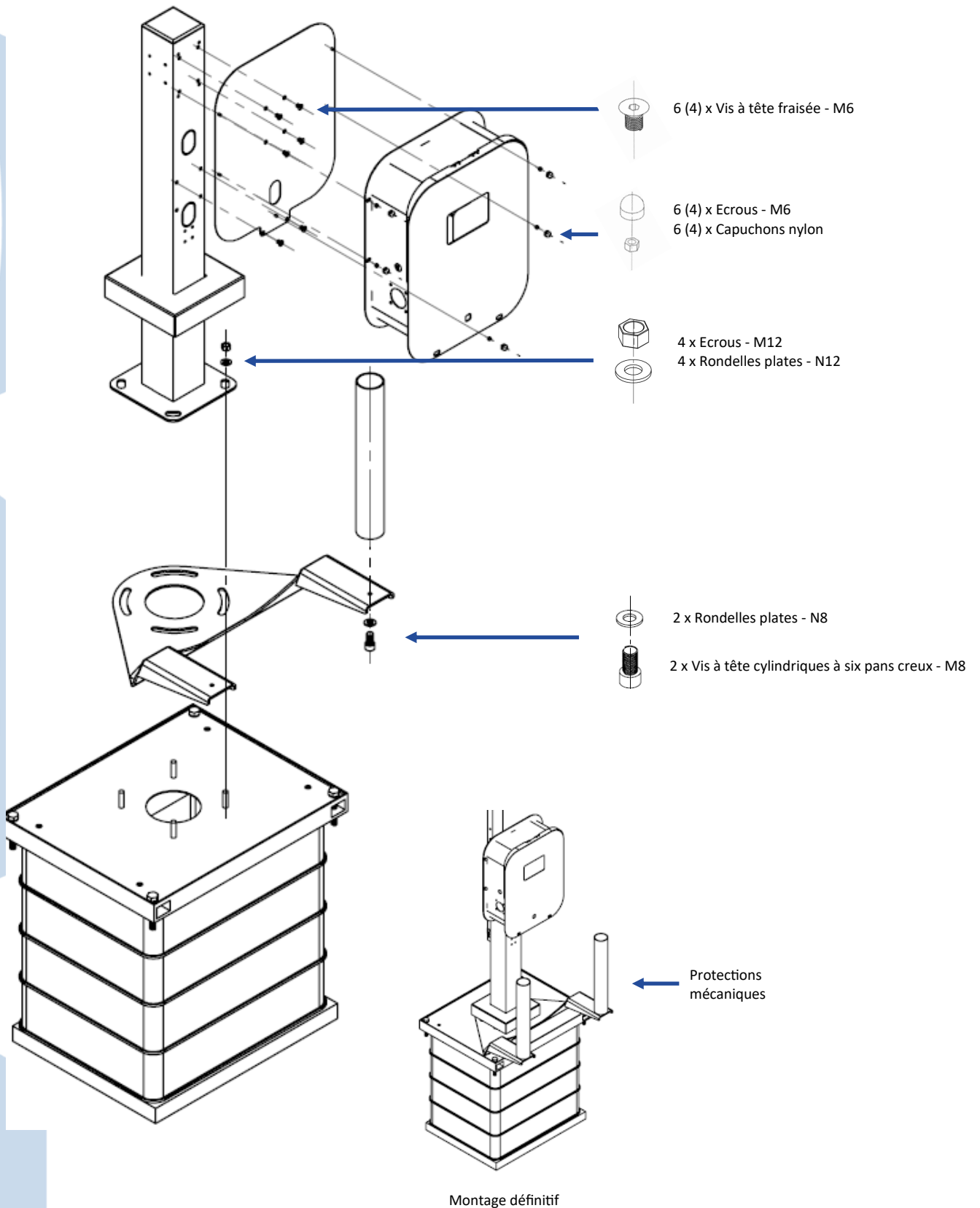



Montage signalisation verticale

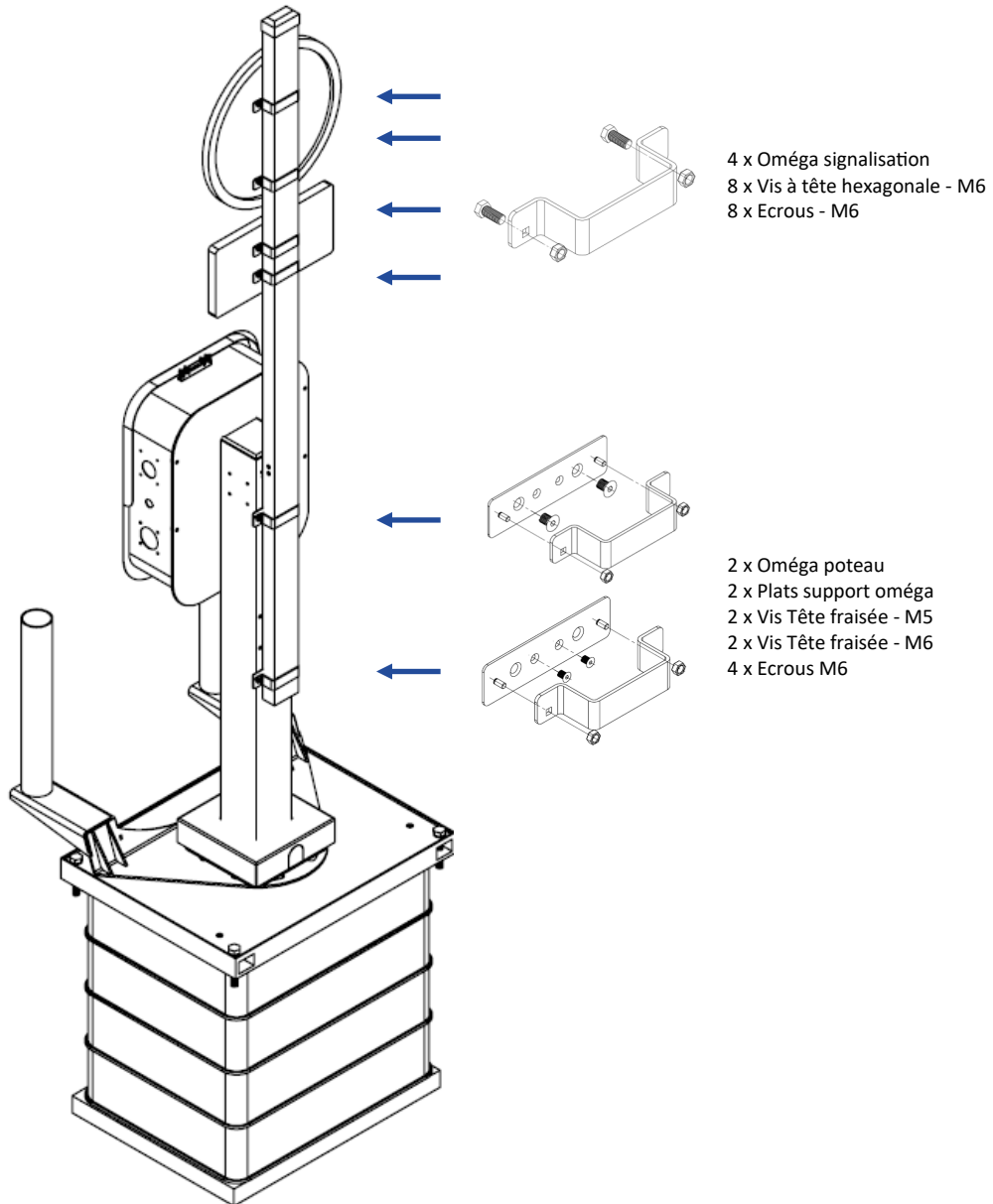

Connexion des bornes à la supervision



Assistance aux utilisateurs



Assistance téléphonique
à la mise en service

Activation de la carte SIM
Vérification de son niveau de réception

Vérification des étapes de la connexion
en débits montant et descendant

Connexion à la
plateforme de supervision

Rapport des tests de connexions

Fourniture des identifiants : QR Codes

Application
de la politique commerciale

Rapport des tests de fonctionnalités

Référencée Advenir



SGA mobility

SGA Mobility

27 Rue Jean-Philippe Rameau
Pôle Delta—B6
76000 Rouen

Tel : +33 (0)2 32 10 51 89

www.sga-mobility.com
commercial@sga-mobility.com